

ESQUEMA ELECTRICO / ELECTRIC DIAGRAM SCHÉMAS ÉLECTRIQUES SCHEMI ELETTRICI

NDEX

1. SS 400 A 230 V/ 60 Hz/ III-----	1
2. SS 400 A 380 V/ 50 -60 Hz/ III-----	2
3. SS 400 A 380 V/ 50 -60 Hz/ III STACKED -----	3
4. SS 400 A REMOTE 380 V/ 50 -60 Hz/III-----	4
5. SS 400 A 380 V/ 50 -60 Hz/ III STACKED REMOTE -----	5
6. SS400 A 220 V/ 50-60 Hz/ I-----	6
7. SS 400 MODIFICATION FROM 380 V (III) TO 220 -----	7
8. SS 400 REMOTE / 220 V/ 60 Hz/ III -----	8

ESQUEMA ELECTRICO / ELECTRIC DIAGRAM SCHÉMAS ÉLECTRIQUES SCHEMI ELETTRICI

ÍNDICE

1. SS400 A 230 V/ 60 Hz/ III-----	1
2. SS 400 A 380 V/ 50 -60 Hz/ III-----	2
3. SS 400 A 380 V/ 50 -60 Hz/ III APILADO-----	3
4. SS 400 A REMOTA 380 V/ 50 -60 Hz/III-----	4
5. SS 400 A 380 V/ 50 -60 Hz/ III APILADO REMOTA-----	5
6. SS 400 A 220 V/ 50-60 Hz/ I-----	6
7. SS 400 MODIFICACIÓN DESDE 380 V(III) HASTA 220 (I)-----	7
8. SS 400 REMOTA/ 220 V/ 60 Hz/ III -----	8

ESQUEMA ELECTRICO / ELECTRIC DIAGRAM SCHÉMAS ÉLECTRIQUES SCHEMI ELETTRICI

SOMMAIRE

1. SS 400 A 230 V/ 60 Hz/ III -----	1
2. SS 400 A 380 V/ 50 -60 Hz/ III -----	2
3. SS 400 A 380 V/ 50 -60 Hz/ III SUPERPOSITION -----	3
4. SS 400 A REMOTE 380 V/ 50 -60 Hz/III -----	4
5. SS 400 A 380 V/ 50 -60 Hz/ III SUPERPOSITION SÉPARÉE -----	5
6. SS 400 A 220 V/ 50-60 Hz/ I -----	6
7. SS 400 MODIFICATION DEPUIS 380 V(III) JUSQU'À 220 (I) -----	7
8. SS 400A SÉPARÉE 220 V/ 60 Hz/ III-----	8

ESQUEMA ELECTRICO / ELECTRIC DIAGRAM SCHÉMAS ÉLECTRIQUES SCHEMI ELETTRICI

INDICE

1. SS 400 A 230 V/ 60 Hz/ III-----	1
2. SS 400 A 380 V/ 50 -60 Hz/ III-----	2
3. SS 400 A 380 V/ 50 -60 Hz/ III SOVRAPPOSIZIONE-----	3
4. SS 400 A REMOTA 380 V/ 50 -60 Hz/III-----	4
3. SS 400 A 380 V/ 50 -60 Hz/ III SOVRAPPOSIZIONE REMOTA-----	5
1. SS 400 A 220 V/ 50-60 Hz/ I-----	6
7. SS 400 MODIFICAZIONE DA 380 V(III) FINO A 220 (I)-----	7
8. SS 400 REMOTA/ 220 V/ 60 Hz/ III -----	8

SS400 A ESQUEMA ELECTRICO / WIRING DIAGRAM

230V / 60 Hz / III

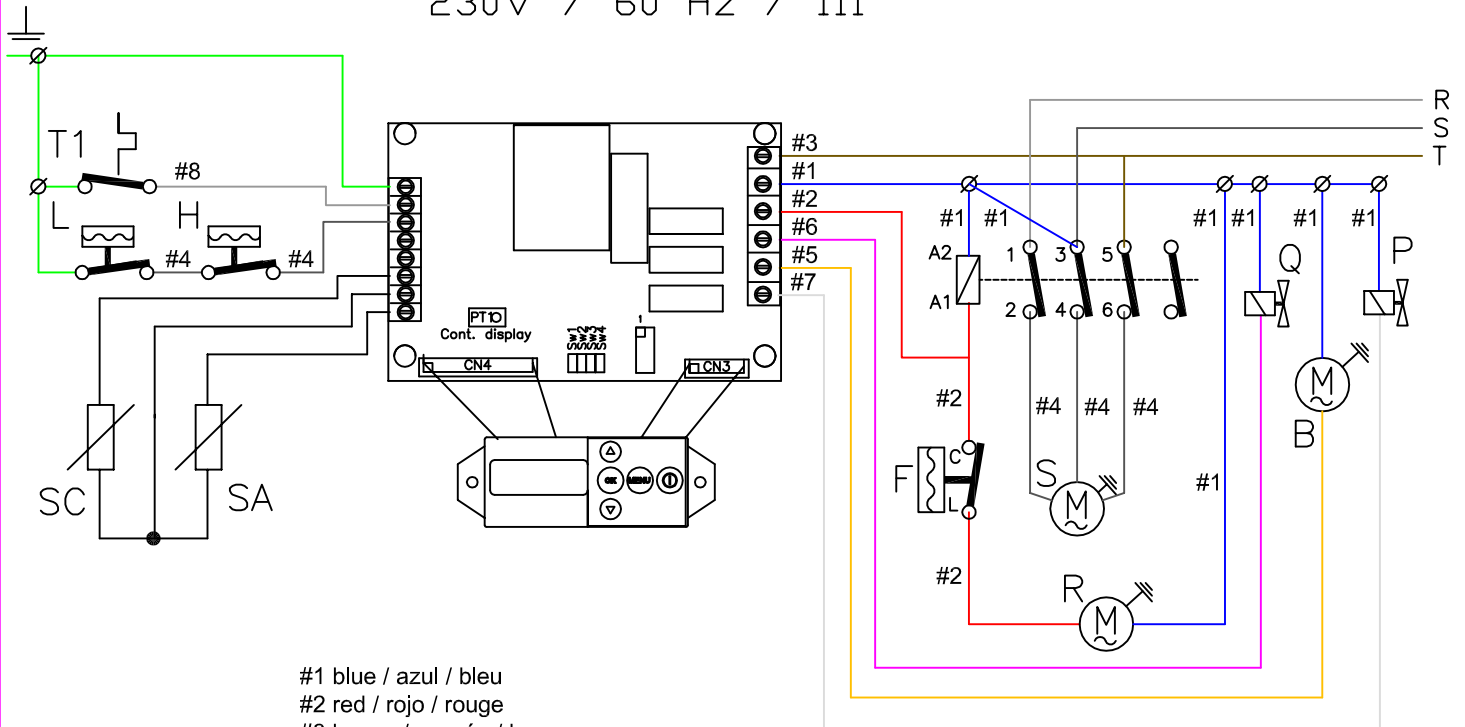

- #1 blue / azul / bleu
- #2 red / rojo / rouge
- #3 brown / marrón / brown
- #4 black / negro / noir
- #5 orange / naranja / orange
- #6 violet / violeta / violet
- #7 white / blanco / blanc
- #8 grey / gris / gris

H.—Presostato de seguridad de alta
 L.—Presostato de seguridad de baja
 SA.—Sonda de Ambiente
 SC.—Sonda de Ciclo
 T1.—Termostato de stock
 P.—Electroválvula de agua
 Q.—Electroválvula de gas caliente
 S.—Compresor
 B.—Bomba
 R.—Motor de ventilador (solo cond. aire)
 F.—Presostato ventilador (solo cond. aire)

H.—High pressure switch
 L.—Low pressure switch
 SA.—Air temp. probe
 SC.—Cycle temp. probe.
 T1.—Bin thermostat
 P.—Water electrovalve
 Q.—Hot gas electrovalve
 S.—Compressor
 B.—Pump
 R.—Fan (only air cond.)
 F.—Fan control (only air cond.)

H.—Pressostat de haute
 L.—Pressostat de basse
 SA.—Sonde de temp. ambiante
 SC.—Sonde de cycle
 T1.—Thermostat de stock
 P.—Électrovanne d'eau
 Q.—Électrovanne de gaz chaud
 S.—Compresseur
 B.—Ppompe à eau
 R.—Ventilateur (seulement c. air)
 F.—Contrôle du ventilateur (seulement cond. air)

DIP-SWITCH

SW1— ON alarmas de tiempo habilitadas (*)
 OFF alarmas de tiempo deshabilitadas
 SW2— ON rearme automático presostato
 OFF rearme manual presostato (*)
 SW3— ON rearme automático por corte de luz
 OFF rearme manual por corte de luz (*)

(*) ajuste de fábrica.

DIP-SWITCH

SW1— ON tiemeout alarms ON (*)
 OFF timeout alarms OFF
 SW2— ON automatic switch on pressostat
 OFF manual switch on pressostat (*)
 SW3— ON automatic switch on if the power cuts out
 OFF manual switch on if the power cuts out (*)

(*) default settings.

DIP-SWITCH

SW1— ON alarmes de temps activée (*)
 OFF alarmes de temps désactivée
 SW2— ON pressostat à réarmement automatique
 OFF pressostat à réarmement manuel (*)
 SW3— ON réarmement automatique par coupure d'alimentation
 OFF réarmement manuel par coupure d'alimentation (*)

(*) réglage d'usine.

SS400 A ESQUEMA ELECTRICO / WIRING DIAGRAM

380V / 50-60 Hz / III

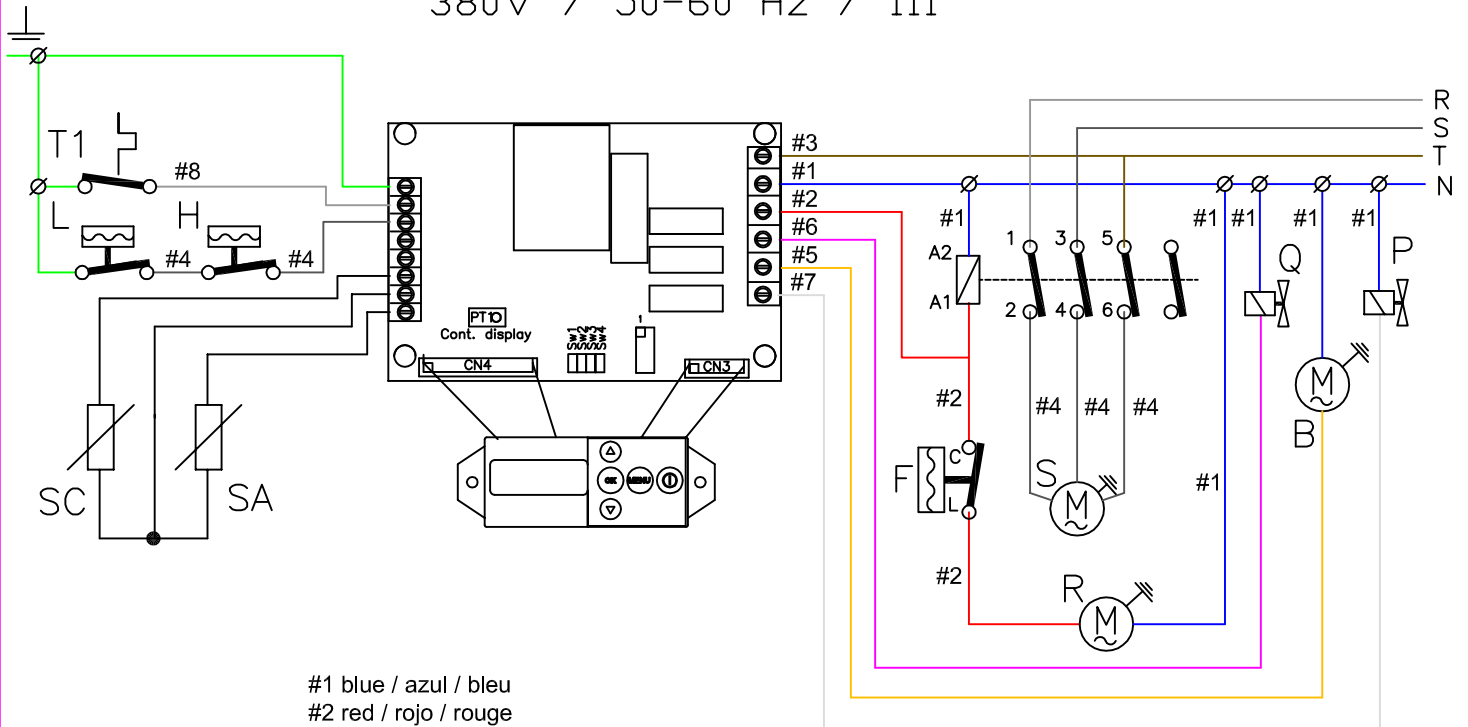

- #1 blue / azul / bleu
- #2 red / rojo / rouge
- #3 brown / marrón / brown
- #4 black / negro / noir
- #5 orange / naranja / orange
- #6 violet / violeta / violet
- #7 white / blanco / blanc
- #8 grey / gris / gris

H.—Presostato de seguridad de alta
 L.—Presostato de seguridad de baja
 SA.—Sonda de Ambiente
 SC.—Sonda de Ciclo
 T1.—Termostato de stock
 P.—Electroválvula de agua
 Q.—Electroválvula de gas caliente
 S.—Compresor
 B.—Bomba
 R.—Motor de ventilador (solo cond. aire)
 F.—Presostato ventilador (solo cond. aire)

H.—High pressure switch
 L.—Low pressure switch
 SA.—Air temp. probe
 SC.—Cycle temp. probe.
 T1.—Bin thermostat
 P.—Water electrovalve
 Q.—Hot gas electrovalve
 S.—Compressor
 B.—Pump
 R.—Fan (only air cond.)
 F.—Fan control (only air cond.)

H.—Pressostat de haute
 L.—Pressostat de basse
 SA.—Sonde de temp. ambiante
 SC.—Sonde de cycle
 T1.—Thermostat de stock
 P.—Électrovanne d'eau
 Q.—Électrovanne de gaz chaud
 S.—Compresseur
 B.—Ppompe à eau
 R.—Ventilateur (seulement c. air)
 F.—Contrôle du ventilateur (seulement cond. air)

DIP-SWITCH

SW1— ON alarmas de tiempo habilitadas (*)
 OFF alarmas de tiempo deshabilitadas
 SW2— ON rearme automático presostato
 OFF rearme manual presostato (*)
 SW3— ON rearme automático por corte de luz
 OFF rearme manual por corte de luz (*)

(*) ajuste de fábrica.

DIP-SWITCH

SW1— ON tiemeout alarms ON (*)
 OFF timeout alarms OFF
 SW2— ON automatic switch on pressostat
 OFF manual switch on pressostat (*)
 SW3— ON automatic switch on if the power cuts out
 OFF manual switch on if the power cuts out (*)

(*) default settings.

DIP-SWITCH

SW1— ON alarmes de temps activée (*)
 OFF alarmes de temps désactivée
 SW2— ON pressostat à réarmement automatique
 OFF pressostat à réarmement manuel (*)
 SW3— ON réarmement automatique par coupure d'alimentation
 OFF réarmement manuel par coupure d'alimentation (*)

(*) réglage d'usine.

SS400 A ESQUEMA ELECTRICO APILADO / STACKED WIRING DIAGRAM
380V / 50-60 Hz / III

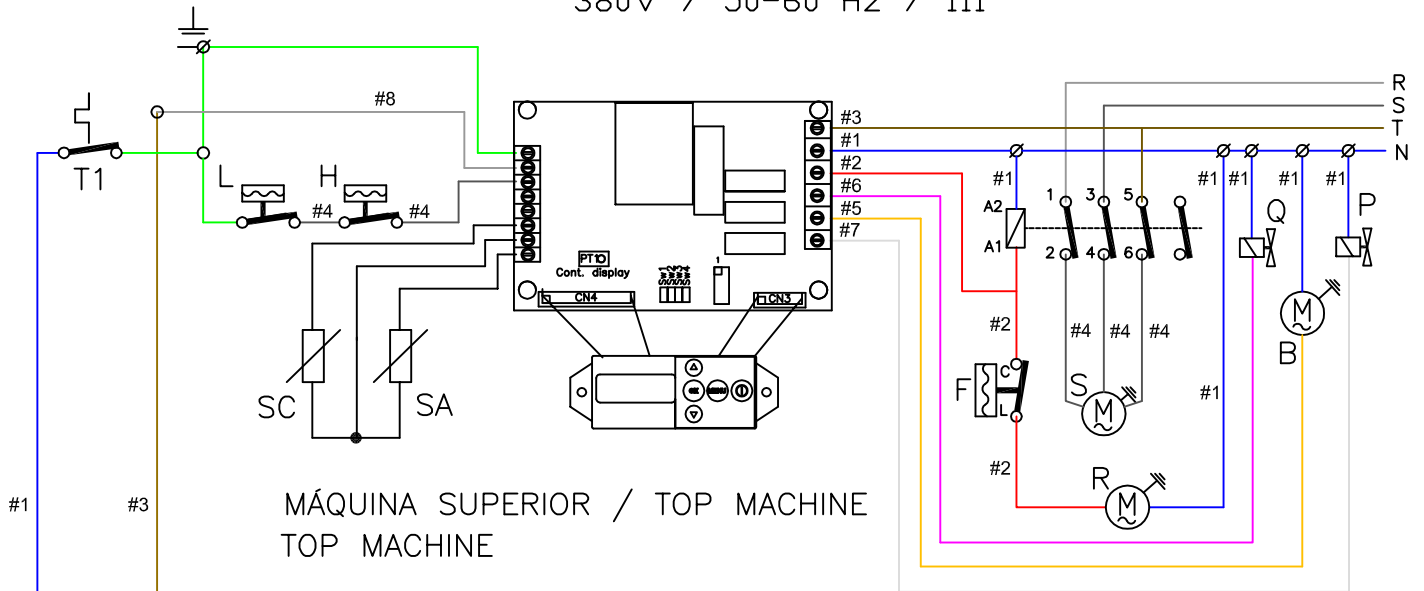

MÁQUINA SUPERIOR / TOP MACHINE
TOP MACHINE

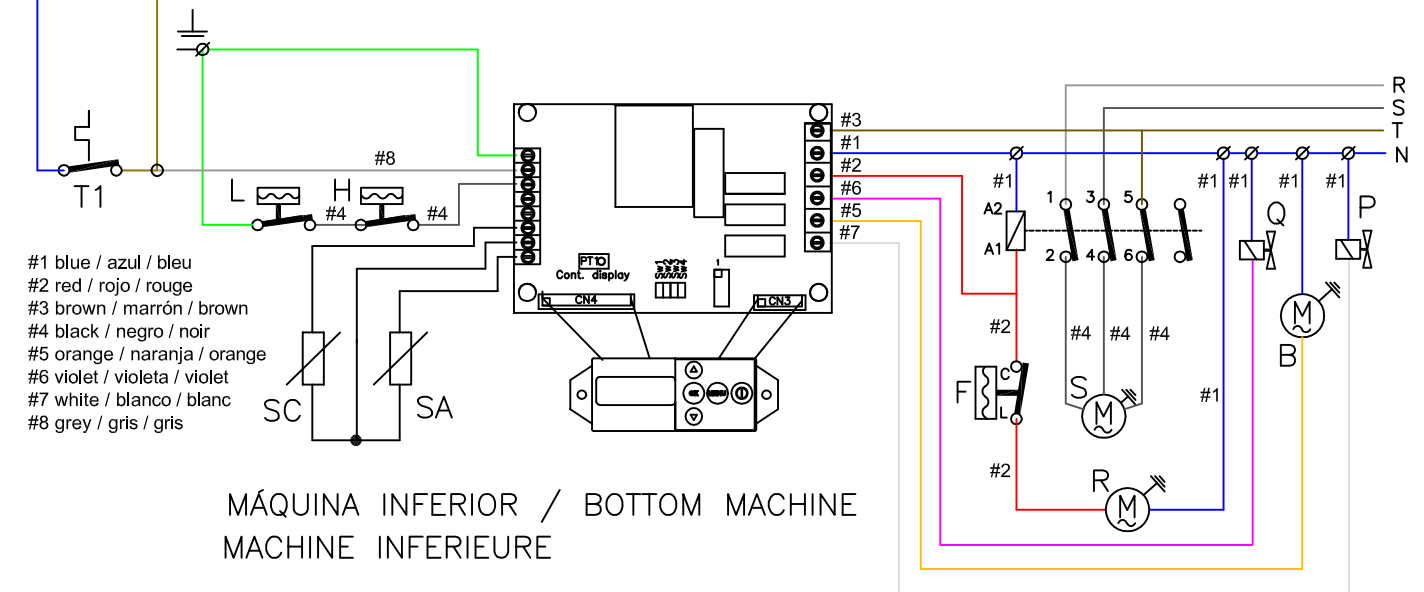

MÁQUINA INFERIOR / BOTTOM MACHINE
MACHINE INFÉRIEURE

- #1 blue / azul / bleu
- #2 red / rojo / rouge
- #3 brown / marrón / brown
- #4 black / negro / noir
- #5 orange / naranja / orange
- #6 violet / violeta / violet
- #7 white / blanco / blanc
- #8 grey / gris / gris

- H.-Presostato de seguridad de alta
- L.-Presostato de seguridad de baja
- SA.-Sonda de Ambiente
- SC.-Sonda de Ciclo
- T1.-Termostato de stock
- P.-Electroválvula de agua
- Q.-Electroválvula de gas caliente
- S.-Compresor
- B.-Bomba
- R.-Motor de ventilador (solo cond. aire)
- F.-Presostato ventilador (solo cond. aire)

- H.-High pressure switch
- L.-Low pressure switch
- SA.-Air temp. probe
- SC.-Cycle temp. probe.
- T1.-Bin thermostat
- P.-Water electrovalve
- Q.-Hot gas electrovalve
- S.-Compressor
- B.-Pump
- R.-Fan (only air cond.)
- F.-Fan control (only air cond.)

- H.-Pressostat de haute
- L.-Pressostat de basse
- SA.-Sonde de temp. ambiante
- SC.-Sonde de cycle
- T1.-Thermostat de stock
- P.-Électrovanne d'eau
- Q.-Électrovanne de gaz chaud
- S.-Compresseur
- B.-Ppompe à eau
- R.-Ventilateur (seulement c. air)
- F.-Contrôle du ventilateur (seulement cond. air)

DIP-SWITCH

- SW1- ON alarmas de tiempo habilitadas (*)
 - OFF alarmas de tiempo deshabilitadas
 - SW2- ON rearme automático presostato
 - OFF rearme manual presostato (*)
 - SW3- ON rearme automático por corte de luz
 - OFF rearme manual por corte de luz (*)
- (*) ajuste de fábrica.

DIP-SWITCH

- SW1- ON tiemeout alarms ON (*)
 - OFF timeout alarms OFF
 - SW2- ON automatic switch on pressostat
 - OFF manual switch on pressostat (*)
 - SW3- ON automatic switch on if the power cuts out
 - OFF manual switch on if the power cuts out (*)
- (*) default settings.

DIP-SWITCH

- SW1- ON alarmes de temps activée (*)
 - OFF alarmes de temps désactivée
 - SW2- ON pressostat à réarmement automatique
 - OFF pressostat à réarmement manuel (*)
 - SW3- ON réarmement automatique par coupure d'alimentation
 - OFF réarmement manuel par coupure d'alimentation (*)
- (*) réglage d'usine.

SS400 A (REMOTE) ESQUEMA ELECTRICO / WIRING DIAGRAM

380V / 50-60 Hz / III

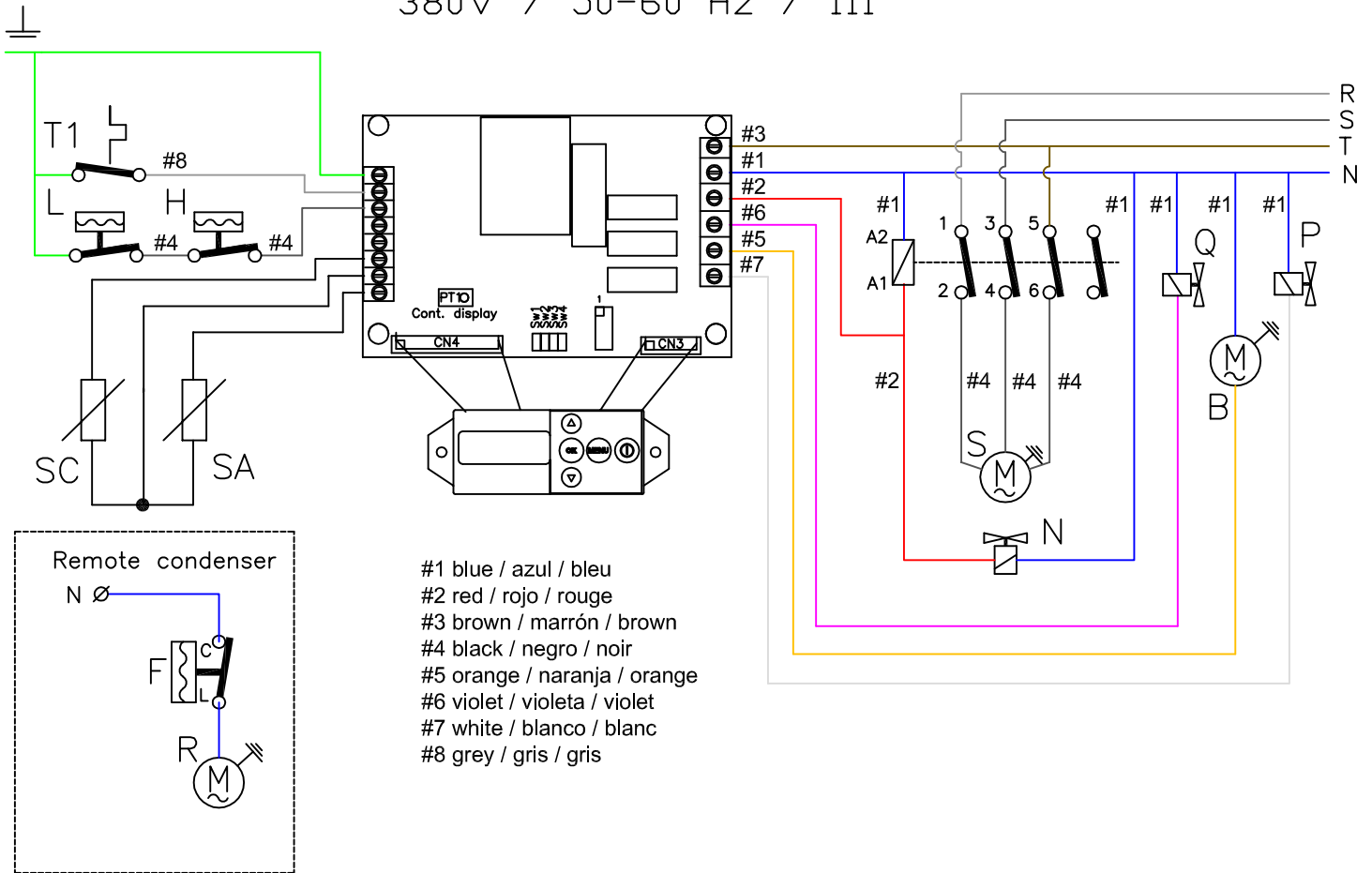

H.—Presostato de seguridad de alta
 L.—Presostato de seguridad de baja
 SA.—Sonda de Ambiente
 SC.—Sonda de Ciclo
 T1.—Termostato de stock
 P.—Electroválvula de agua
 Q.—Electroválvula de gas caliente
 S.—Compresor
 B.—Bomba
 R.—Motor de ventilador (solo cond. aire)
 F.—Presostato ventilador (solo cond. aire)

H.—High pressure switch
 L.—Low pressure switch
 SA.—Air temp. probe
 SC.—Cycle temp. probe.
 T1.—Bin thermostat
 P.—Water electrovalve
 Q.—Hot gas electrovalve
 S.—Compressor
 B.—Pump
 R.—Fan (only air cond.)
 F.—Fan control (only air cond.)

H.—Pressostat de haute
 L.—Pressostat de basse
 SA.—Sonde de temp. ambiente
 SC.—Sonde de cycle
 T1.—Thermostat de stock
 P.—Électrovanne d'eau
 Q.—Électrovanne de gaz chaud
 S.—Compresseur
 B.—Ppompe à eau
 R.—Ventilateur (seulement c. air)
 F.—Contrôle du ventilateur (seulement cond. air)

DIP-SWITCH

SW1— ON alarmas de tiempo habilitadas (*)
 OFF alarmas de tiempo deshabilitadas
 SW2— ON rearme automático presostato
 OFF rearme manual presostato (*)
 SW3— ON rearme automático por corte de luz
 OFF rearme manual por corte de luz (*)
 (*) ajuste de fábrica.

DIP-SWITCH

SW1— ON tiemeout alarms ON (*)
 OFF timeout alarms OFF
 SW2— ON automatic switch on pressostat
 OFF manual switch on pressostat (*)
 SW3— ON automatic switch on if the power cuts out
 OFF manual switch on if the power cuts out (*)
 (*) default settings.

DIP-SWITCH

SW1— ON alarmes de temps activée (*)
 OFF alarmes de temps désactivée
 SW2— ON pressostat à réarmement automatique
 OFF pressostat à réarmement manuel (*)
 SW3— ON réarmement automatique par coupure d'alimentation
 OFF réarmement manuel par coupure d'alimentation (*)
 (*) réglage d'usine.

SS400 A ESQUEMA ELECTRICO APILADO REMOTA / REMOTE STACKED WIRING DIAGRAM
380V / 50-60 Hz / III

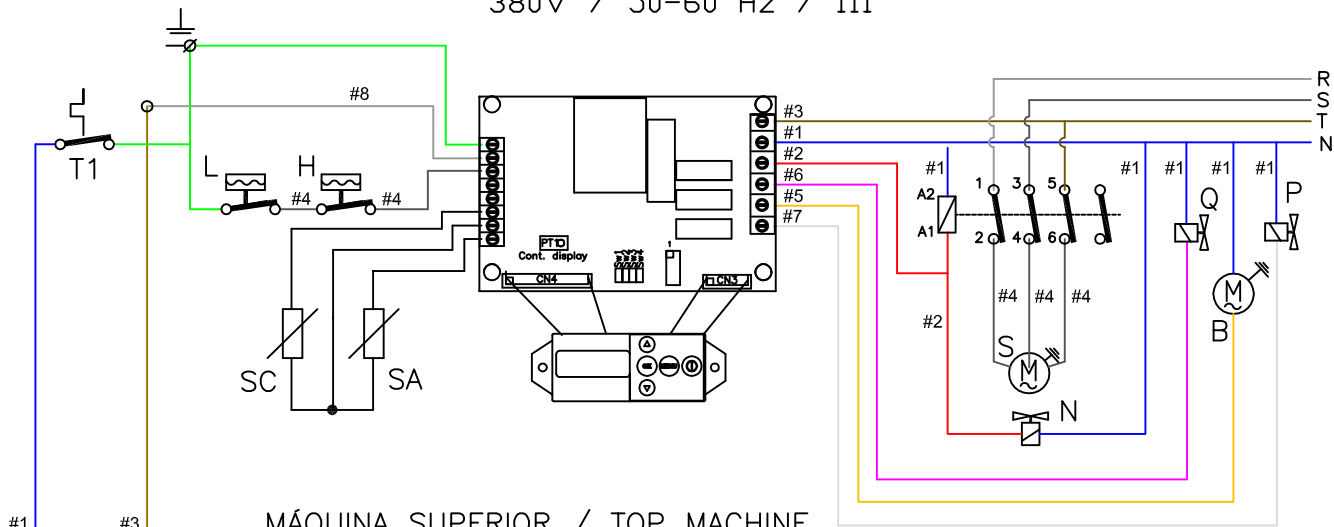

MÁQUINA SUPERIOR / TOP MACHINE

#1 blue / azul / bleu
#2 red / rojo / rouge
#3 brown / marrón / brown
#4 black / negro / noir
#5 orange / naranja / orange
#6 violet / violeta / violet
#7 white / blanco / blanc
#8 grey / gris / gris

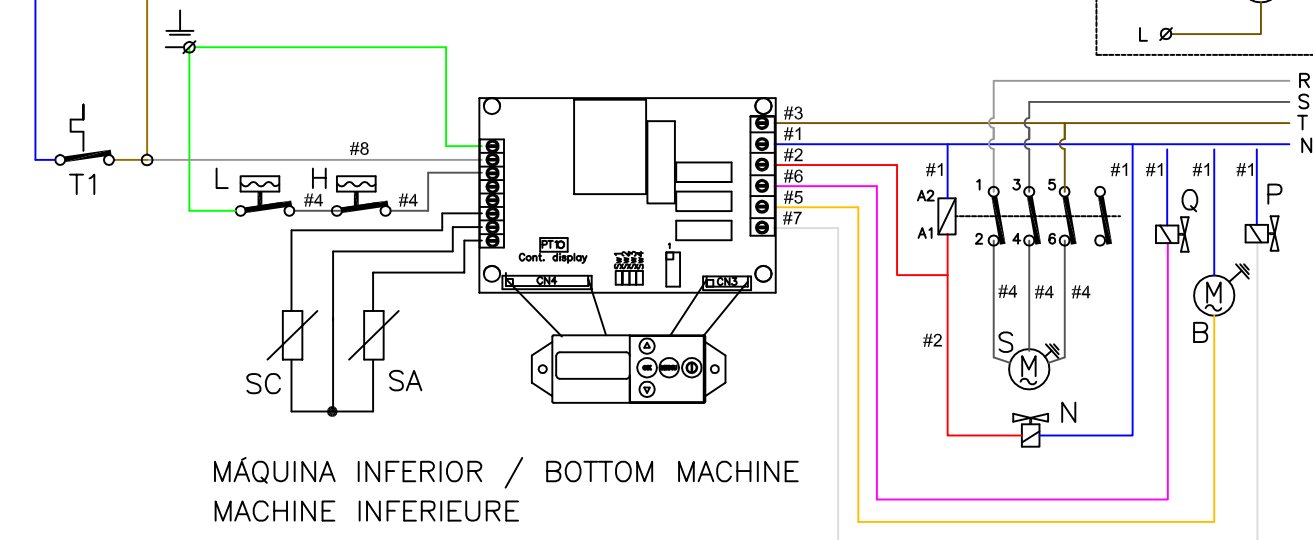
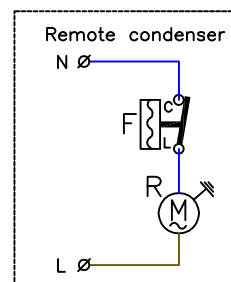

MÁQUINA INFERIOR / BOTTOM MACHINE
MACHINE INFÉRIEURE

H.-Presostato de seguridad de alta
L.-Presostato de seguridad de baja
SA.-Sonda de Ambiente
SC.-Sonda de Ciclo
T1.-Termostato de stock
P.-Electroválvula de agua
Q.-Electroválvula de gas caliente
S.-Compresor
B.-Bomba
R.-Motor de ventilador (solo cond. aire)
F.-Presostato ventilador (solo cond. aire)

H.-High pressure switch
L.-Low pressure switch
SA.-Air temp. probe
SC.-Cycle temp. probe.
T1.-Bin thermostat
P.-Water electrovalve
Q.-Hot gas electrovalve
S.-Compressor
B.-Pump
R.-Fan (only air cond.)
F.-Fan control (only air cond.)

H.-Pressostat de haute
L.-Pressostat de basse
SA.-Sonde de temp. ambiante
SC.-Sonde de cycle
T1.-Thermostat de stock
P.-Électrovanne d'eau
Q.-Électrovanne de gaz chaud
S.-Compresseur
B.-Ppompe à eau
R.-Ventilateur (seulement c. air)
F.-Contrôle du ventilateur (seulement cond. air)

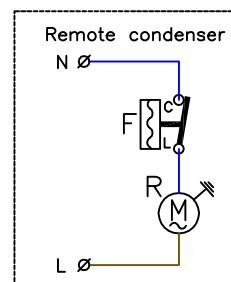

DIP-SWITCH

SW1- ON alarmas de tiempo habilitadas (*)
OFF alarmas de tiempo deshabilitadas
SW2- ON rearme automático presostato
OFF rearme manual presostato (*)
SW3- ON rearme automático por corte de luz
OFF rearme manual por corte de luz (*)
(*) ajuste de fábrica.

DIP-SWITCH

SW1- ON tiemeout alarms ON (*)
OFF timeout alarms OFF
SW2- ON automatic switch on pressostat
OFF manual switch on pressostat (*)
SW3- ON automatic switch on if the power cuts out
OFF manual switch on if the power cuts out (*)
(*) default settings.

DIP-SWITCH

SW1- ON alarmes de temps activée (*)
OFF alarmes de temps désactivée
SW2- ON pressostat à réarmement automatique
OFF pressostat à réarmement manuel (*)
SW3- ON réarmement automatique par coupure d'alimentation
OFF réarmement manuel par coupure d'alimentation (*)
(*) réglage d'usine.

SS400 A ESQUEMA ELECTRICO / WIRING DIAGRAM

220V / 50-60 Hz / I

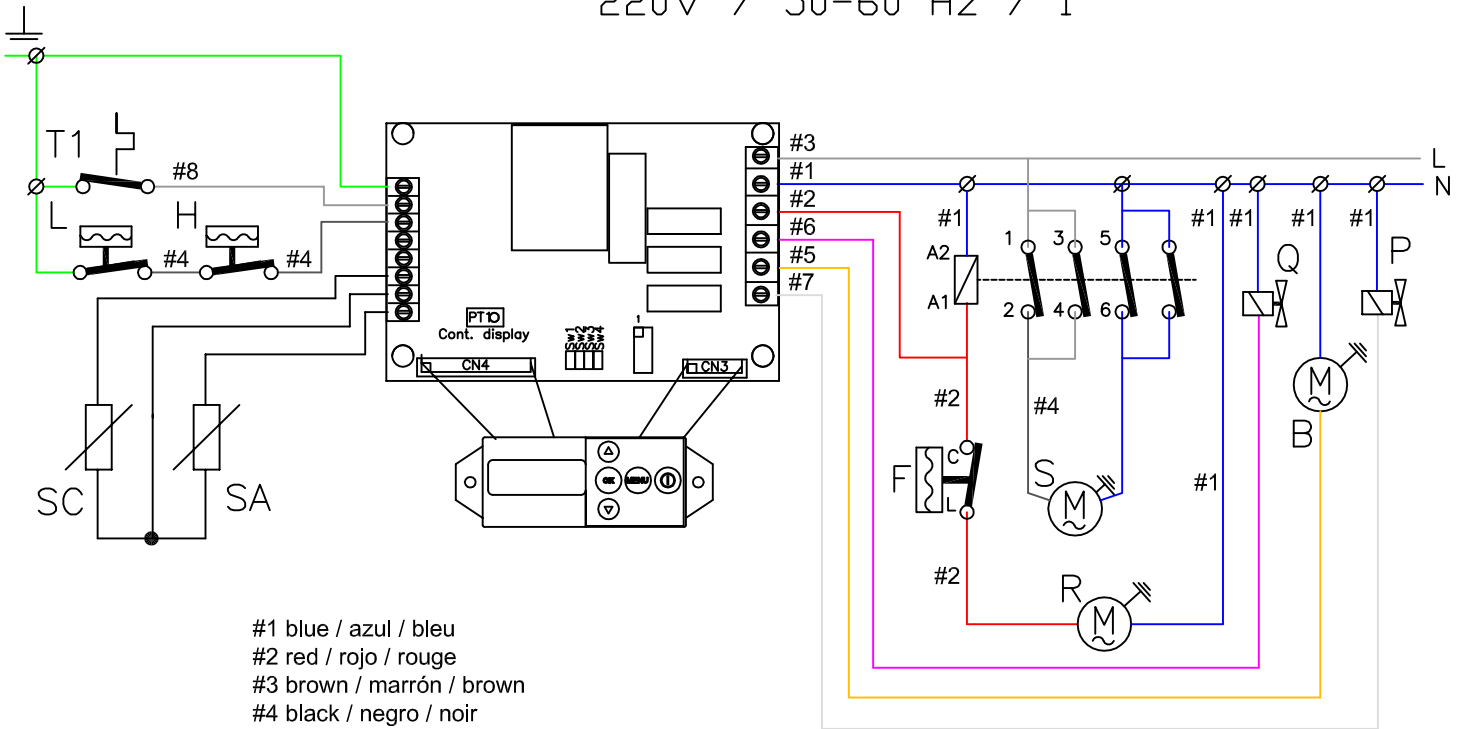

- #1 blue / azul / bleu
- #2 red / rojo / rouge
- #3 brown / marrón / brown
- #4 black / negro / noir
- #5 orange / naranja / orange
- #6 violet / violeta / violet
- #7 white / blanco / blanc
- #8 grey / gris / gris

H.—Presostato de seguridad de alta
 L.—Presostato de seguridad de baja
 SA.—Sonda de Ambiente
 SC.—Sonda de Ciclo
 T1.—Termostato de stock
 P.—Electroválvula de agua
 Q.—Electroválvula de gas caliente
 S.—Compresor
 B.—Bomba
 R.—Motor de ventilador (solo cond. aire)
 F.—Presostato ventilador (solo cond. aire)

H.—High pressure switch
 L.—Low pressure switch
 SA.—Air temp. probe
 SC.—Cycle temp. probe.
 T1.—Bin thermostat
 P.—Water electrovalve
 Q.—Hot gas electrovalve
 S.—Compressor
 B.—Pump
 R.—Fan (only air cond.)
 F.—Fan control (only air cond.)

H.—Pressostat de haute
 L.—Pressostat de basse
 SA.—Sonde de temp. ambiante
 SC.—Sonde de cycle
 T1.—Thermostat de stock
 P.—Électrovanne d'eau
 Q.—Électrovanne de gaz chaud
 S.—Compresseur
 B.—Ppompe à eau
 R.—Ventilateur (seulement c. air)
 F.—Contrôle du ventilateur (seulement cond. air)

DIP-SWITCH

SW1— ON alarmas de tiempo habilitadas (*)
 OFF alarmas de tiempo deshabilitadas
 SW2— ON rearme automático presostato
 OFF rearme manual presostato (*)
 SW3— ON rearme automático por corte de luz
 OFF rearme manual por corte de luz (*)
 (*) ajuste de fábrica.

DIP-SWITCH

SW1— ON tiemeout alarms ON (*)
 OFF timeout alarms OFF
 SW2— ON automatic switch on pressostat
 OFF manual switch on pressostat (*)
 SW3— ON automatic switch on if the power cuts out
 OFF manual switch on if the power cuts out (*)
 (*) default settings.

DIP-SWITCH

SW1— ON alarmes de temps activée (*)
 OFF alarmes de temps désactivée
 SW2— ON pressostat à réarmement automatique
 OFF pressostat à réarmement manuel (*)
 SW3— ON réarmement automatique par coupure d'alimentation
 OFF réarmement manuel par coupure d'alimentation (*)
 (*) réglage d'usine.

SS400 A / WIRING MODIFICATION FROM 380V (III) TO 220V (I)

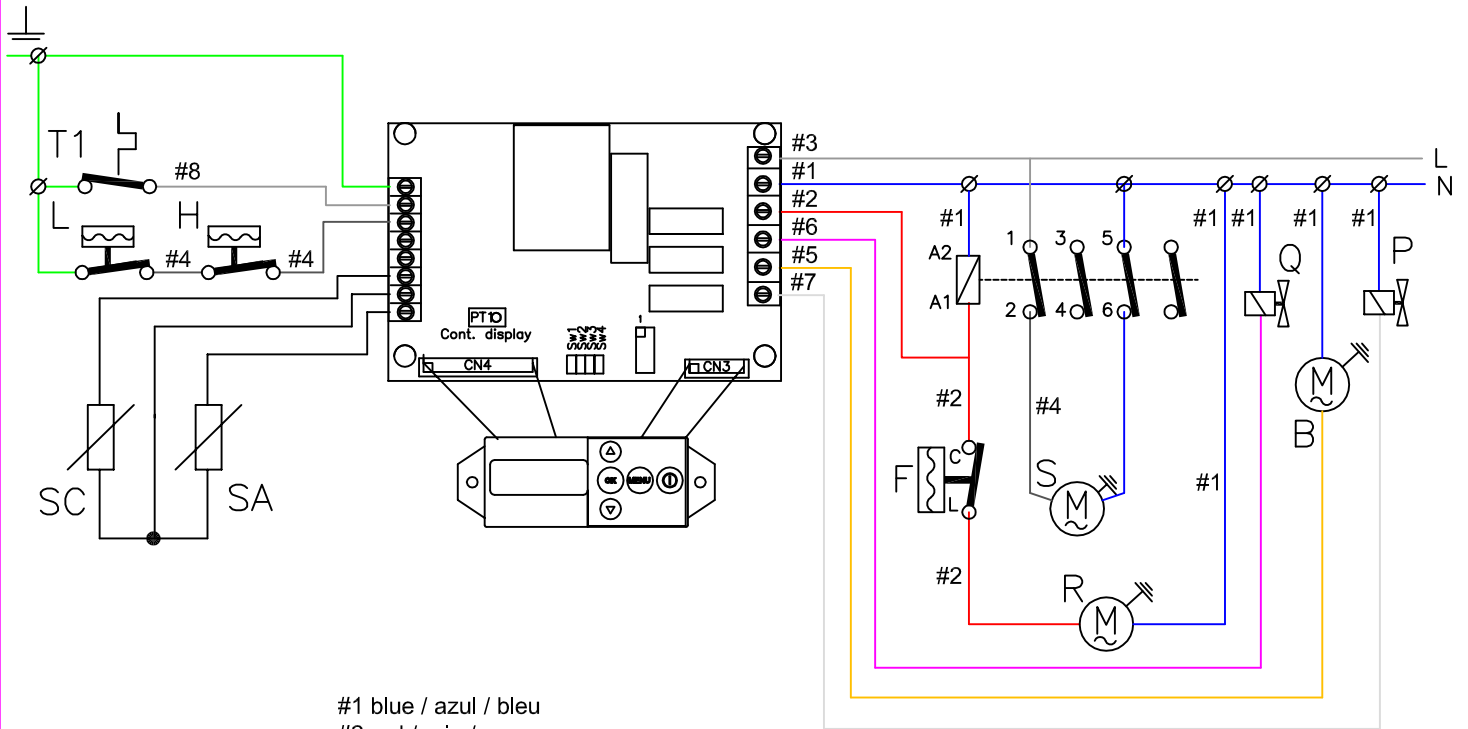

- #1 blue / azul / bleu
- #2 red / rojo / rouge
- #3 brown / marrón / brown
- #4 black / negro / noir
- #5 orange / naranja / orange
- #6 violet / violeta / violet
- #7 white / blanco / blanc
- #8 grey / gris / gris

H.—Presostato de seguridad de alta
 L.—Presostato de seguridad de baja
 SA.—Sonda de Ambiente
 SC.—Sonda de Ciclo
 T1.—Termostato de stock
 P.—Electroválvula de agua
 Q.—Electroválvula de gas caliente
 S.—Compresor
 B.—Bomba
 R.—Motor de ventilador (solo cond. aire)
 F.—Presostato ventilador (solo cond. aire)

H.—High pressure switch
 L.—Low pressure switch
 SA.—Air temp. probe
 SC.—Cycle temp. probe.
 T1.—Bin thermostat
 P.—Water electrovalve
 Q.—Hot gas electrovalve
 S.—Compressor
 B.—Pump
 R.—Fan (only air cond.)
 F.—Fan control (only air cond.)

H.—Pressostat de haute
 L.—Pressostat de basse
 SA.—Sonde de temp. ambiante
 SC.—Sonde de cycle
 T1.—Thermostat de stock
 P.—Électrovanne d'eau
 Q.—Électrovanne de gaz chaud
 S.—Compresseur
 B.—Ppompe à eau
 R.—Ventilateur (seulement c. air)
 F.—Contrôle du ventilateur (seulement cond. air)

DIP—SWITCH

SW1— ON alarmas de tiempo habilitadas (*)
 OFF alarmas de tiempo deshabilitadas
 SW2— ON rearme automático presostato
 OFF rearme manual presostato (*)
 SW3— ON rearme automático por corte de luz
 OFF rearme manual por corte de luz (*)
 (*) ajuste de fábrica.

DIP—SWITCH

SW1— ON tiemeout alarms ON (*)
 OFF timeout alarms OFF
 SW2— ON automatic switch on pressostat
 OFF manual switch on pressostat (*)
 SW3— ON automatic switch on if the power cuts out
 OFF manual switch on if the power cuts out (*)
 (*) default settings.

DIP—SWITCH

SW1— ON alarmes de temps activée (*)
 OFF alarmes de temps désactivée
 SW2— ON pressostat à réarmement automatique
 OFF pressostat à réarmement manuel (*)
 SW3— ON réarmement automatique par coupure d'alimentation
 OFF réarmement manuel par coupure d'alimentation (*)
 (*) réglage d'usine.

SS400 A (REMOTE) ESQUEMA ELECTRICO / WIRING DIAGRAM

220V / 60 Hz / III

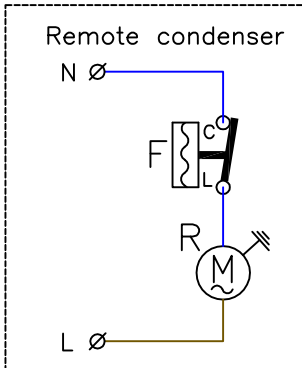
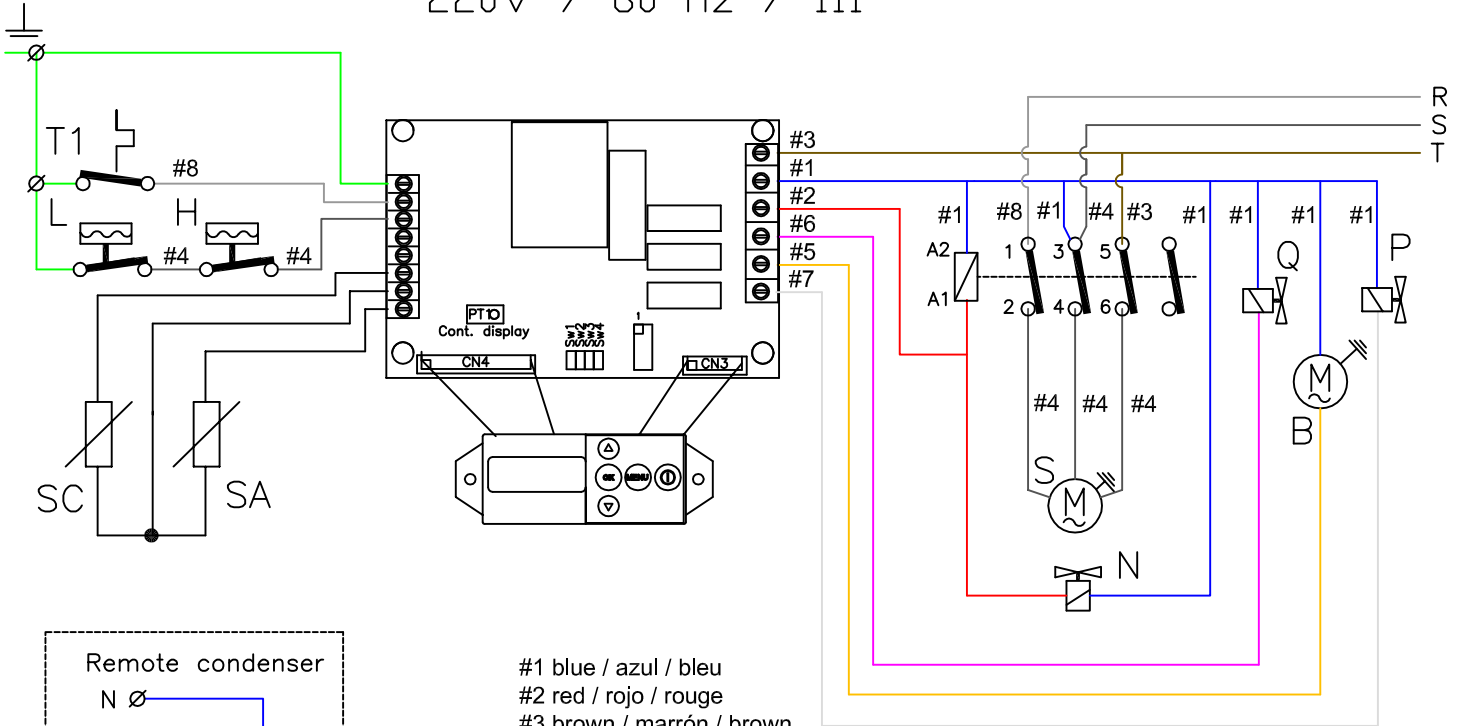

- #1 blue / azul / bleu
- #2 red / rojo / rouge
- #3 brown / marrón / brown
- #4 black / negro / noir
- #5 orange / naranja / orange
- #6 violet / violeta / violet
- #7 white / blanco / blanc
- #8 grey / gris / gris

- H.—Presostato de seguridad de alta
- L.—Presostato de seguridad de baja
- SA.—Sonda de Ambiente
- SC.—Sonda de Ciclo
- T1.—Termostato de stock
- P.—Electroválvula de agua
- Q.—Electroválvula de gas caliente
- S.—Compresor
- B.—Bomba
- R.—Motor de ventilador (solo cond. aire)
- F.—Presostato ventilador (solo cond. aire)

- H.—High pressure switch
- L.—Low pressure switch
- SA.—Air temp. probe
- SC.—Cycle temp. probe.
- T1.—Bin thermostat
- P.—Water electrovalve
- Q.—Hot gas electrovalve
- S.—Compresor
- B.—Pump
- R.—Fan (only air cond.)
- F.—Fan control (only air cond.)

- H.—Pressostat de haute
- L.—Pressostat de basse
- SA.—Sonde de temp. ambiente
- SC.—Sonde de cycle
- T1.—Thermostat de stock
- P.—Électrovanne d'eau
- Q.—Électrovanne de gaz chaud
- S.—Compresseur
- B.—Ppompe à eau
- R.—Ventilateur (seulement c. air)
- F.—Contrôle du ventilateur (seulement cond. air)

DIP-SWITCH

- SW1— ON alarmas de tiempo habilitadas (*)
OFF alarmas de tiempo deshabilitadas
 - SW2— ON rearme automático presostato
OFF rearme manual presostato (*)
 - SW3— ON rearme automático por corte de luz
OFF rearme manual por corte de luz (*)
- (*) ajuste de fábrica.

DIP-SWITCH

- SW1— ON tiemeout alarms ON (*)
OFF timeout alarms OFF
 - SW2— ON automatic switch on pressostat
OFF manual switch on pressostat (*)
 - SW3— ON automatic switch on if the power cuts out
OFF manual switch on if the power cuts out (*)
- (*) default settings.

DIP-SWITCH

- SW1— ON alarmes de temps activée (*)
OFF alarmes de temps désactivée
 - SW2— ON pressostat à réarmement automatique
OFF pressostat à réarmement manuel (*)
 - SW3— ON réarmement automatique par coupure d'alimentation
OFF réarmement manuel par coupure d'alimentation (*)
- (*) réglage d'usine.